

同轴隔离器规格书

Coaxial Isolator Specification

产品型号	Part No.	CI007PA
工作频率	Frequency	135-155 MHz
带 宽	BandWidth	20 MHz
插入损耗	Insertion Loss	0.5dB max
反向隔离	Isolation	20dB min
驻 波 比	VSWR	1.2 max
通过功率	Forward Power	50W min
反射功率	Reverse Power	50W min
温度范围	Temperature	-20℃~+70℃
传输方向	Direction	Clockwise/Anticlockwise
连接方式	Connector Type	SMA/N
外型尺寸	Size	60*60*28 mm

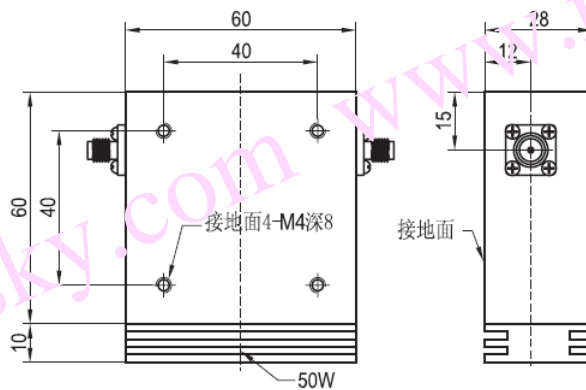

CI007PA 安装图